

Monoflex

E-mail : info@monoflex.se
Phone (SE) : 0046 (0) 220 22540
Fax (SE) : 0046 (0) 220 14244

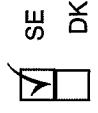

Monoflex

E-mail : info@monoflex.dk
Phone (DK) : 0045 6444 2200
Fax (DK) : 0045 6444 2822

Art. Nr.

09.9022



G-Wagen (Geländerwagen)



1990-



±12 kg



3500 kg



3500 kg



140 kg



17,17 kN



e4 00 2291

15-04-2008









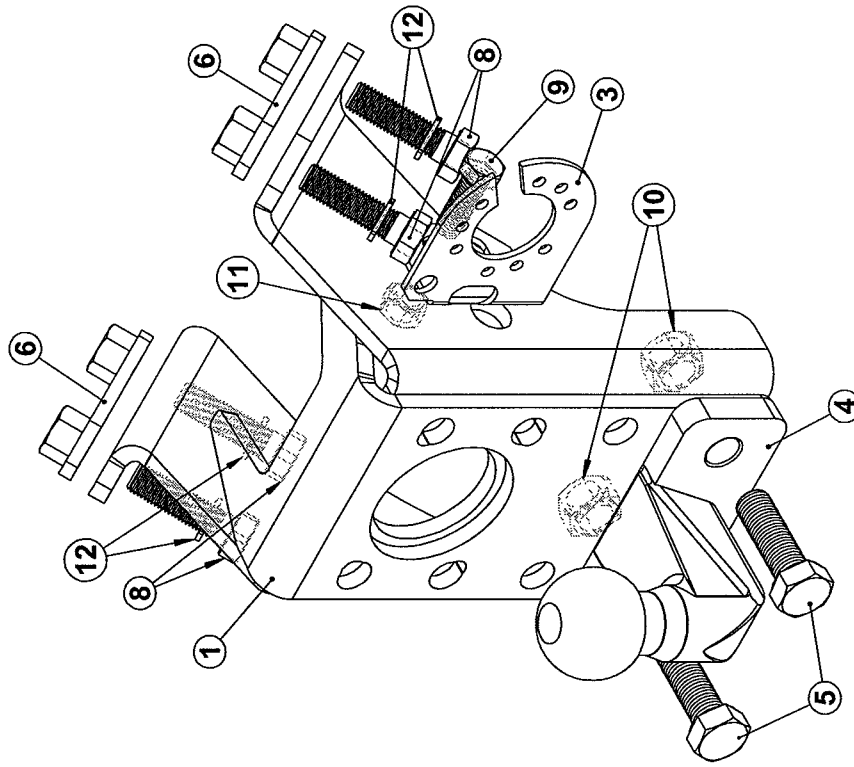

Monoflex 09.9022

Monoflex[®]

Screw/N/m	M6	M8	M10	M12	M14	M16
Class 8.8	9,9	24	48	83	132	200

G-Wagen (Geländerwagen) 1990-



09.9022									
1	1	FFJ 8142							
3	1	53.47							
4	1	50.01							
5	2	M16x50 (8.8)							
6	2	FMS 6034							
8	4	M14x50 (8.8)							
9	1	M12x30 (8.8)							
10	2	M16.lock (8)							
11	1	M12.lock (8)							
12	4	14,2							

SE

Monteringsanvisning:

Innan påbörjad montering av draget är det viktigt att läsa igenom "Generell Anvisning".

Monteras i befintliga infästningshål center bak på bilen med M14 bult.

GB

Fitting Instructions:

Before starting to fit towbar please read "General Instructions".

To be mounted into existing holes centre back on vehicle with M14 bolt.

FI

Asennusohje:

Ennen vetokoukun asennusta on tärkeää lukea läpi "yleiset ohjeet".

Asennetaan auton keskustan takana oleviin reikiin ruuveilla M14.

D

Montageanleitung:

Vor Montage die "Allgemeinen Anweisungen" durchlesen.

Zur Montage mit M14-Schrauben in bestehende Bohrungen hinten am Fahrzeug.

Generell anvisning

(SE)

- Kontrollera att du har rätt dragkrok för din bil, om du är osäker kontrollera med dragkroksstillverkaren före montering.
- Draget är konstruerat och testat i enlighet med Europeiska direktiv i det utförande det har. Det är därför ej tillåtet att ändra på konstruktionen, det får endast monteras på den bilmodell det är konstruerat för.
- Produkter som behöver påsveitsas för att passa betraktas som en konstruktionsändring och är ej tillåtet.
- Om den här dragkroken är utrustad med en demonterbar kula, får ej extra utrustning som används blockera eller skada låsmekanismen av det demonterbara systemet.
- Med hänsyn till funktionsduglighet och slitage skall kulan hållas väl infettad. (gäller inte för stabilisatorkoppling med friktions material). Använd alltid kulskydd för att skydda mot nedsmutsning.
- Har draget blivit utsatt för yttre påverkan, t.ex. en trafikolycka eller annan form av påkörning är det ej längre säkert och bör bytas.
- Det angivna D-värdet och S-värdet får ej överskridas.
- D-värdet beräknas efter bilens tillåtna totalvikt och tillåten släpvningsvikt. Därför kan max släpvningsvikt höjas upp om bilens tillåtna totalvikt sänks, måste sänkas i proportion till höjningen, bara D-värdet ej överskrides.
- Draget har som regel en större tillåten släpvningsvikt och vertikal last än bilen. Vid användande av draget skall man därför vara uppmärksam på vilken släpvningsvikt och maximal vertikal belastning som är angivet i bilens dokument.
- Innan montering skall draget kontrolleras så inga detaljer saknas eller är transportskadade. Kontrollera före borrhning på bilen att inga ledningar skadas. På ställen där draget ligger an mot bilen skall ev. lager av underredsmassa avlägsnas. Borrspånor tas bort och borrhål håll säkras för korrosion.
- Var noga med att det inte kommer vax eller underredsmassa från ramdelar på bultar och muttrar. Detta kan förorsaka dålig friktion i gångorna och som resultat (även innan man nått korrekt momentdrag) skada bultförbandet.
- Alla skruvar efterdrages efter ca 1000 kilometers körning. Endast medföljande skruvar och muttrar bör användas, under alla omständigheter skall de hålla den angivna skruvklassen. Om inget annat angivits används alltid klass 8.8 skruv.
- Om kulan (demonterbar) delvis följer nummerplåten skall den tas av och läggas på ett säkert ställe där den inte kan förorsaka skador vid en eventuell bilolycka
- Elinstallationer skall ske i enlighet med gällande regler.
- Denna monteringsanvisning skall medfölja bilens dokument och uppvisas vid besiktning hos Svensk Bilprovning.

15-04-2008

Monoflex 09.9022

General instructions: (GB)

- Make sure that you have got the correct tow bar for your car, if in any doubt check with tow bar manufacturer before starting fitting.
- The towbar has been designed and tested according to European regulations for its specific use. It is therefore not permitted to change its construction or fit it to vehicles other than those it is designed for.
- Any product, which needs welding to fit on, will be considered a change of construction and is not permitted.
- If this towbar is equipped with a detachable ball, the used accessories may not block or damage the locking installation of the detachable system.
- For the sake of proper functioning and wear, the towing ball must be kept well greased. (Not applicable for stabiliser couplings with friction material) Always use the ball cap in order to protect clothing.
- If the towbar is subjected to external impact, for example in a traffic accident or other form of collision, it is no longer safe to use and should be replaced.
- The indicated D and S values may not be exceeded.
- The D value is calculated from the permitted total weight of the vehicle and the permitted towing weight. In other words, the guaranteed towing weight of the towbar has to be proportionately lowered if the total permitted weight of the vehicle is increased, provided that the D value is not exceeded.
- The towbar will normally have a higher weight and vertical guarantee than the vehicle. When using a towbar it is necessary to be aware of the towing weight and maximum vertical loading given in the vehicle's documentation.
- Before fitting, the towbar must be checked for any defects or transit damage.
- Before drilling holes, check that no wires are in the way.
- At points where the towbar is in contact with the vehicle, any soundproofing material must be removed. Drilling swarf must be cleaned away, and the drilled holes protected from corrosion.
- Make sure that no under seal or wax from the chassis members gets into the bolt-nut joint. This can cause complete or partial loss of friction in the thread, resulting (even before reaching the specified torque value) in possible damage to the bolt-nut joint.
- All bolts should be retightened after approx. 1000 km. Only the screws and nuts supplied should be used, but in any case screws of the same type must be used. Unless otherwise stated screw class 8.8 is always used.
- If the towing ball of the detachable version (partly) covers the number plate it must always be removed when the trailer is not in use. Store the ball in a safe place where it will not cause additional damage in case of an accident.
- Electrical installation must conform to the appropriate regulations.
- These fitting instructions must be kept with the vehicle's documentation and produced for the benefit of the Ministry of Transport test.

Yleisiä ohjeita (Fi)

- Tarkista ennen asennusta että vetokoukku on oikea asennettavaan autoon.
- Jos olet epävarma vetokoukun suhteen, soita vetokoukun valmistajalle.
- Vetokoukku on rakennettu ja testattu EU ridektiivien mukaisesti sen mukaan milta se näytetään. Vetokoukun rakennetta ei saa muuttaa. Sen voi ainoastaan asentaa automalliin, johon se on rakennettu.
- Tuotteen muutokset hitsauksen avulla katsotaan rakennemuutokseksi. Nämä muutokset eivät ole sallittuja.
- Jos vetokoukku on varustettu irrottavalla kuulalla, niin lukkomeenismia ei saa estää eikä vahingoittaa yllämainituilla varusteilla.
- Kuulanuppi täytyy rasvata säännöllisin väliajoin, täten varmistetaan toimintavarmuus ja vältetään nupin kulumiselta. (ei koske stabilisatorikytkentää, joka on tehty alhaisesta kitkamateriaalista). Suojaa aina kuulanuppi kuulasuojalla.
- Vetokoukku täytyy vaihtaa, jos tämä on vahingoittunut esim. liikenneonnettomuudessa.
- D ja S arvoja ei saa ylittää.
- D arvo lasketaan auton sallitusta kokonaispainosta ja sallitusta perävaunun painosta. Suurinta sallitua perävaunun painoa voidaan nostaa, jos lasketaan auton suurinta sallitua kokonaispainoa, mutta D arvoa ei saa ylittää.
- Vetokoukulla on yleisesti suurempi sallittu vetopaino ja pystysuora paino kuin autolla. Tarkista sallittu perävaunun paino ja pystysuora paino auton rekisterioitteesta.
- Vetokoukun asennuksen alkaessa, tarkista että kaikki osat ovat mukana ja että osat eivät ole vahingoittuneet. Älä vahingoita johtoja, jos poraat reikiä autoon.
- Poista alusmassa kohdista, joissa auton ja vetokoukun pinnat kohtaavat.
- Poista poratuista reiistä jäysteet ja käsittele reikien ympärökset ruosteestoaineella.
- Ole tarkkaavainen ettei auton alusmassa tai vaha joudu ruuvien ja muttereiden jenkoihin. Alusmassa tai vaha voi aiheuttaa sen että ei saavuteta oikeaa momenttia ja ruuvi tai mutteri voi vahingoittua.
- Kaikki ruuvit kiristetään uudestaan oikeaan momenttiin 1000 km:n jälkeen. Käytä ainoastaan ruuveja, jotka tulevat vetokoukun mukana. Jos joudut käyttämään muita ruuveja, täytyy laatuoluokan olla sama. Jos ei muuta erityisiä mainita käytetään ruuvessa loukkaa 8.8.
- Jos kuula (irrotettava) osittain peittää numerokyltin täytyy kuula ottaa pois ja asettaa sellaiseen paikkaan ettei siitä koidu vahinkoa.
- Vetokoukun sähköistys täytyy tapahtua voimassa olevien ohjeitten mukaisesti.
- Vetokoukkua katsastettaessa täytyy asennusohje olla mukana.

Allgemeine Anweisungen: (D)

- Sicherstellen, dass die Anhängerkupplung für das Fahrzeug geeignet ist. Im Zweifelsfall vor dem Einbau beim Hersteller anfragen.
- Die Anhängerkupplung wurde gemäß europäischen Vorschriften für ihren Verwendungszweck entwickelt und geprüft. Es ist daher nicht gestattet, ihre Konstruktion zu verändern oder sie an Fahrzeugen zu montieren, für die sie nicht geeignet ist.
- Alle Produkte, zu deren Montage Schweißarbeiten erforderlich sind, sind als Konstruktionsänderung anzusehen und somit nicht gestattet.
- Wenn diese Anhängerkupplung mit einer abnehmbaren Kugel ausgestattet ist, darf eingesetztes Zubehör die Verriegelung des abnehmbaren Systems nicht blockieren oder beschädigen.
- Der ordnungsgemäßen Funktion halber und aus Verschleißgründen ist die Kugel stets gut zu fetten. (Gilt nicht für Stabilisatorkupplungen mit Abriebmaterial.) Zum Schutz der Kleidung die Kugel stets mit der Kappe abdecken.
- Wird die Anhängerkupplung externen Stoßbelastungen ausgesetzt, z. B. bei einem Verkehrsunfall oder einer anders gearteten Kollision, ist sie nicht länger betriebssicher und muss ausgetauscht werden.
- Die angegebenen D- und S-Werte dürfen nicht überschritten werden.
- Der D-Wert berechnet sich aus dem zulässigen Gesamtgewicht des Fahrzeugs und der zulässigen Anhängelast. Mit anderen Worten: Wenn sich das zulässige Gesamtgewicht des Fahrzeugs erhöht, ist die garantierte Anhängelast der Anhängerkupplung entsprechend zu senken, vorausgesetzt der D-Wert wird nicht überschritten.
- Die Anhängerkupplung wird im Normalfall eine höhere zulässige Anhängelast und Stützlast als das Fahrzeug haben. Bei Verwendung einer Anhängerkupplung sind die Angaben in der Fahrzeugdokumentation zu Anhängelast und maximaler Stützlast zu beachten.
- Die Anhängerkupplung vor der Montage auf Defekte und Transportschäden prüfen. Vor dem Bohren von Löchern prüfen, dass keine Kabel im Weg sind.
- An Stellen, an denen die Anhängerkupplung das Fahrzeug berührt, ist sämtliches Dämmungsmaterial zu entfernen. Bohrspäne sind zu entfernen, und die Bohrlöcher sind vor Korrosion zu schützen.
- Sicherstellen, dass kein Unterbodenschutz oder Karosseriewachs in die Verbindung zwischen Schraube und Mutter gerät. Dies könnte einen vollständigen oder teilweisen Verlust der Haftung im Gewinde verursachen (bereits vor Erreichen des angegebenen Anzugsmoments) und die Verbindung zwischen Schraube und Mutter möglicherweise beschädigen.
- Nach etwa 1000 km alle Schrauben nachziehen. Es sollten ausschließlich die mitgelieferten Schrauben und Muttern verwendet werden, in jedem Fall aber solche gleichen Typs. Sofern nicht anders angegeben werden stets Schrauben der Klasse 8.8 verwendet.

- Wenn die Kugel der abnehmbaren Version das Nummernschild (teilweise) verdeckt, ist sie bei Nichtgebrauch zu entfernen. Die Kugel an einem sicheren Ort aufbewahren, wo sie im Falle eines Unfalls keine zusätzlichen Schäden anrichtet.
- Die Elektroinstallation muss einschlägigen Vorschriften entsprechen.
- Diese Montageanleitung ist zusammen mit der Fahrzeugdokumentation aufzubewahren und bei der Verkehrstauglichkeitsprüfung vorzuzeigen.

Informazioni generali per il montaggio: (I)

- Controllate prima di tutto di avere il gancio giusto per la vostra auto, se ne siete incerti, controllate con il costruttore prima di montarlo.
- Il gancio è costruito, collaudato e approvato secondo le direttive Europee. E' pertanto vietato il manometterne o cambiarne la costruzione che puo' solamente montarsi, sul tipo di auto per cui e' stato costruito.
- L'adattamento tramite saldatura di pezzi metallici, e' considerato un cambiamento di costruzione e pertanto proibito.
- Se il gancio tiene la sfera demontabile, i prodotti supplementari usati non devono bloccare o rovinare il meccanismo di chiusura del sistema demontabile.'
- In considerazione della funzionalita' e' uso si consiglia di tenere la sfera ben unita (non vale per agganci stabilizzatori di frizione) Usare sempre copertura sfera.
- Se il gancio e' stato sottoposto a collisione in seguito a incidente, non e' piu' da ritenersi sicuro e pertanto va' sostituito.
- I valori "D" e "S" non possono essere ignorati o superati.
- Il valore D e' calcolato secondo il peso totale traino e macchina. Per questo il peso massimo di traino puo' essere alzato solo se si abbassa il peso totale della macchina.
- L'abbassamento deve pertanto essere in proporzione, l'importante che il valore D non venga superato.
- Di regola il gancio sopporta il peso totale di traino e peso verticale superiore a quello della macchina. Usando il gancio si prega di controllare il peso di traino e il massimo peso verticale scritto su i documenti della macchina.
- Prima del montaggio si prega di controllare che non manchino i pezzi in dotazione ne' che il materiale in questione, non abbia subito danni durante il trasporto.
- Molto importante prima di intervenire sull'auto, accertarsi che non ci siano cavi elettrici.
- Nei posti dove il gancio sara' a diretto contatto con il veicolo, togliere il materiale isolante, bucare nella dimensione indicata, togliere i trucioli metallici e cospargere con antrugine i fori ottenuti.
- Accertarsi che non ci sia materiale nelle filettature di dadi e bulloni che potrebbero causare il mal funzionamento e la errata giusta tiratura.
- Dopo i primi 1000 Km, si consiglia di restringere tuttri dadi e bulloni - Si consiglia inoltre di usare solamente i dadi e bulloni che accompagnano il pacchetto di montaggio e di mantenerne la classe indicata.
- Se la sfera (demontabile) nasconde in parte la targa dell'auto, meglio toglierla e riportla in luogo sicuro.
- Eventuali installazioni elettriche vanno fatte secondo regole specifiche.
- **OBS!** Possono esistere eventuali variazioni su determinati veicoli di cui non ne abbiamo conoscenza. Si prega di controllare la sagoma campione.

Dispositivo di traino tipo: **09.9022**

Per autoveicolo: **G-Wagen**

Tipo funzionale:

Classe e tipo di attacco: **F**

Omologazione: **e4*94/20*2291*00**

Valore D: **17.17 kN**

Carico verticale max. S: **140 kg**

Massa rimorchiabile: vedi carta di circolazione dell'autoveicolo

In base alla Direttiva europea 94/20, la massa massima rimorchiabile del dispositivo di traino e' determinata dal valore di prova "D" cosi' definito:

$$D = (T \times C) / (T + C) \times 0,00981 = \dots\dots\dots \text{kN}$$

dove: T = Massa complessiva max. della motrice (in kg) e C = Massa rimorchiabile max. della motrice (in kg)

DICHIARAZIONE DI CORRETTO MONTAGGIO:

la sottoscritta Ditta dichiara che il dispositivo di traino tipo..... e' stato installato a regola d'arte, nel rispetto dei punti d'attacco e delle prescrizioni fornite dalla Casa costruttrice

sul veicolo.....

targato

.....il.....

timbro e firma
.....

Si dichiara inoltre di aver informato l'utente del veicolo sull'USO e MANUTENZIONE del dispositivo stesso.